

Свинцово-кислотные аккумуляторы DELTA серии GX изготовлены по технологии GEL. В качестве электролита используется загущенная серная кислота в виде геля, что обеспечивает устойчивость аккумуляторов DELTA GX к глубоким разрядам и высокую температурную стабильность.

Аккумуляторы DELTA серии GX предназначены для работы как в буферном, так и в циклическом режимах.

Габариты

Длина, мм	482
Ширина, мм	170
Высота, мм	240
Полная высота, мм	240
Вес, кг	47

Конструкция батареи

Компонент	Полож. пластина	Отриц. пластина	Контейнер	Крышка	Клапан	Клеммы	Сепаратор	Электролит
Материал	Диоксид свинца	Свинец	ABS	ABS	Каучук	Медь	Стекловолокно	Гель



Технические характеристики

Номинальное напряжение	12 В
Число элементов	6
Срок службы	10 лет
Номинальная емкость (20°C)	
20 часовой разряд (7.8 А, 10.8 В)	156 Ач
10 часовой разряд (15 А, 10.8 В)	150 Ач
5 часовой разряд (24.0 А, 10.5 В)	120 Ач
1 часовой разряд (104 А, 9.6 В)	104 Ач
Внутреннее сопротивление полностью заряженной батареи (20°C)	3.8 мОм
Саморазряд	3% емкости в месяц при 20°C

Рабочий диапазон температур

Разряд	-20~60°C
Заряд	-10~60°C
Хранение	-20~60°C
Макс.разрядный ток (20°C)	1000 А (5с)
Циклический режим (14.4 - 14.7 В)	
Макс.зарядный ток	45 А
Температурная компенсация	-30 мВ/°C
Буферный режим (13.5-13.8 В)	
Температурная компенсация	-20 мВ/°C
Ток короткого замыкания	2700 А

Особенности

- Продолжительный срок службы;
- Устойчивость к глубоким разрядам;
- Температурная стабильность характеристик;
- Исключены утечки кислоты, гарантируется безопасная эксплуатация с другим оборудованием;
- Отсутствует газовыделение, достаточно естественной вентиляции;
- Нет необходимости в контроле уровня и доливе воды;
- Корпус выполнен из негорючего пластика ABS.

Разряд постоянным током, А при 25°C

А/эл-т	5 мин	10 мин	15 мин	30 мин	1 ч	3 ч	5 ч	10 ч	20 ч
1.60 В	410	332	278	153	104	39.0	26.0	16.4	8.60
1.65 В	389	316	265	147	100	37.6	25.6	16.1	8.40
1.70 В	367	300	252	141	96.7	36.4	24.7	15.8	8.20
1.75 В	345	283	240	134	92.1	35.2	24.0	15.4	8.00
1.80 В	323	266	226	127	87.6	33.4	23.2	15.0	7.80

Разряд постоянной мощностью, Вт при 25°C

Вт/эл-т	5 мин	10 мин	15 мин	30 мин	45 мин	1 ч	2 ч	3 ч	5 ч
1.60 В	697	563	473	292	233	194	104	74.2	50.1
1.65 В	671	544	458	285	228	190	102	72.8	49.7
1.70 В	643	523	443	277	222	186	99.8	71.4	49.3
1.75 В	615	503	427	268	215	180	97.8	70.2	48.6
1.80 В	585	480	409	258	207	174	94.3	67.7	47.8

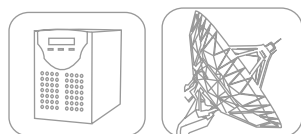

Применяются в системах связи и телекоммуникаций, в источниках бесперебойного питания, а также в системах солнечной и ветроэнергетики.

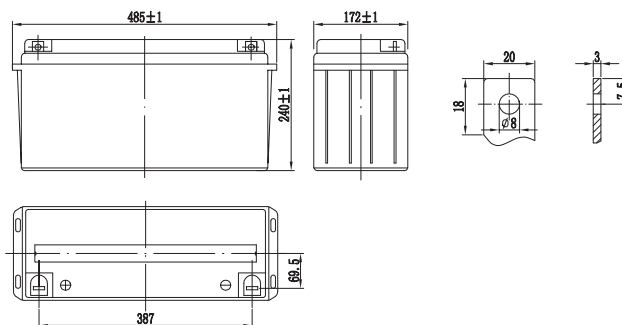

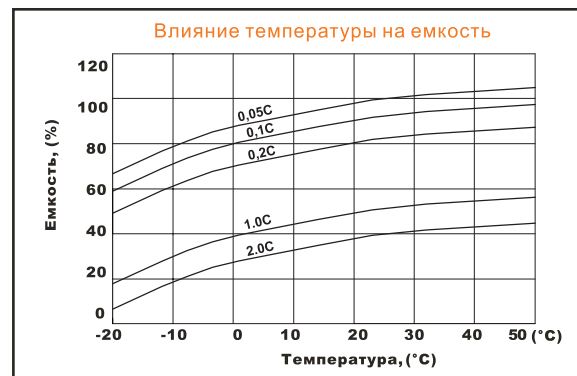
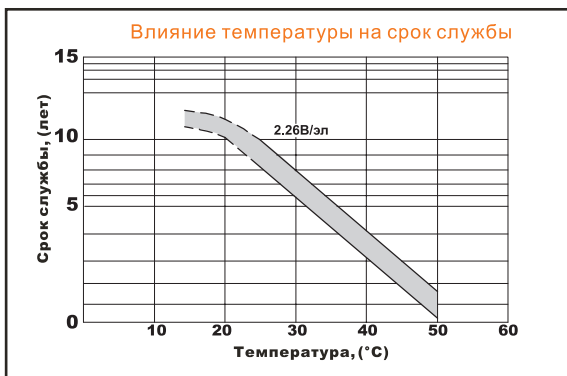
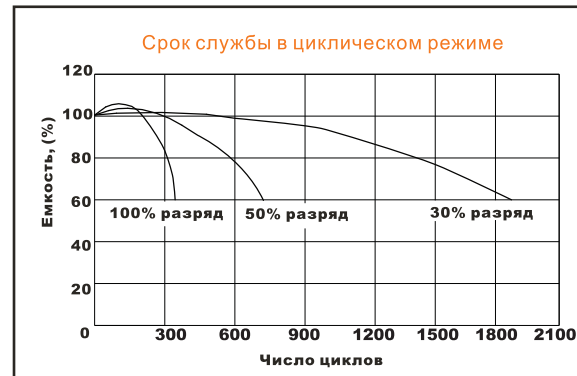
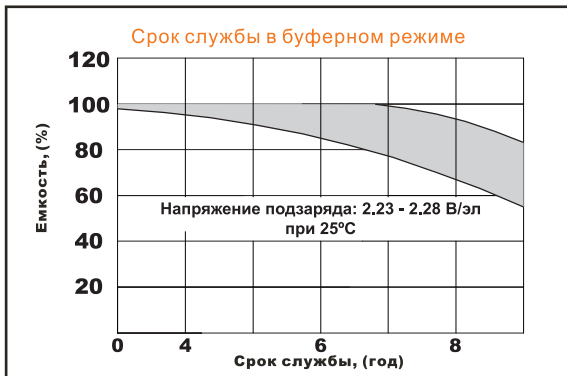
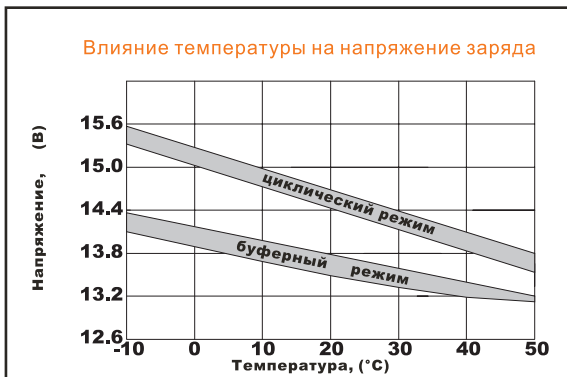
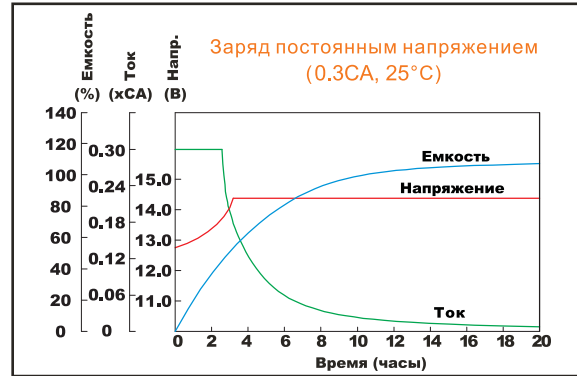
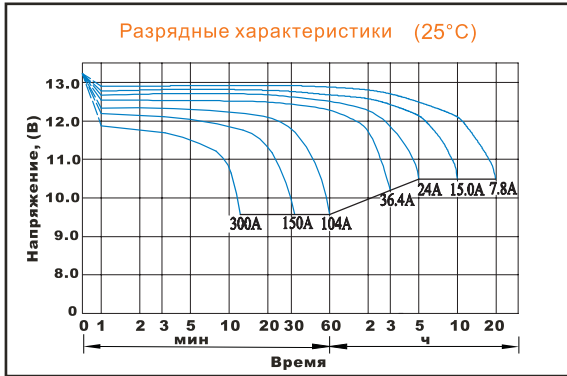

Официальным представителем торговой марки DELTA является Группа компаний «Энергон».

Офисы компании «Энергон»:

Москва
+7 (495) 785 73 87
sales@energon.ru

Санкт-Петербург
+7 (812) 643 26 00
sales@spb.energon.ru

Новосибирск
+7 (383) 221 18 48
sales@nsk.energon.ru

Екатеринбург
+7 (343) 214 77 44
sales@ekb.energon.ru



Владивосток
+7 (423) 279 06 77
vladivostok@energon.ru

Самара
+7 (846) 202 28 77
+7 (846) 202 28 99
sales@smr.energon.ru

Пермь
+7 (342) 257 03 94
sales@prm.energon.ru

Ростов-на-Дону
+7 (863) 273 20 85,
+7 (863) 273 20 81
sales@rnd.energon.ru